

LiftMaster®

Your universal wireless keyless entry is compatible with LiftMaster, Chamberlain, Sears Craftsman, Ryobi, Sommer, Xtreme Garage, Master Mechanic, Do It, Genie Intellicode, Overhead Door, Stanley, Wayne Dalton, or Linear garage door openers with Smart/Learn button.

UNIVERSAL WIRELESS KEYPAD MODELS 387LM, 387LMC



Read instructions thoroughly BEFORE beginning. If you are using this product with residential door openers, this product must be used only with door openers manufactured starting January 1, 1993 that utilize photoelectric sensors located near the bottom of the door track.

Make sure the garage door opener has a working light because it is a programming indicator.

GETTING STARTED

Locate the LEARN button on the garage door opener. **NOTE:** Your garage door opener may look different.

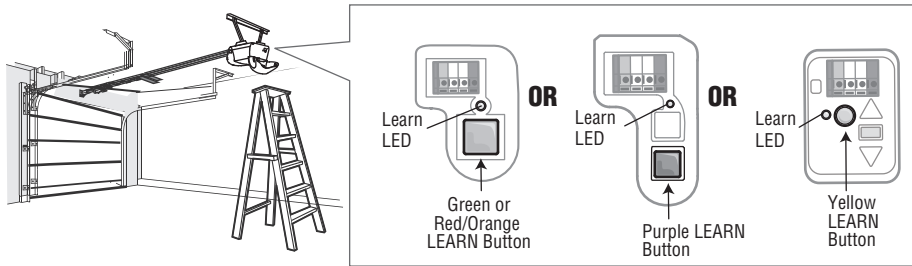

PROGRAM THE INITIAL PIN

Before You Begin:

Programming is time-sensitive.

1 Write a 4-digit **PIN#** of your choice in steps 4 and 6.

2 Find and write your opener **ID#** from the list below to use in step 4.

ID	Garage door opener brand and manufacturing dates
1	Linear garage door openers manufactured from 1997 to present.
2	Chamberlain, Sears Craftsman, LiftMaster, Master Mechanic and Do It garage door openers manufactured from 1997 to 2004 [Orange/Red LEARN Button].
3	Chamberlain, Sears Craftsman, LiftMaster, Master Mechanic and Do It garage door openers manufactured from 2005 to present [Purple LEARN Button].
4	Chamberlain, Sears Craftsman, LiftMaster, Master Mechanic and Do It garage door openers manufactured from 1993 to 1996 [Green LEARN Button].
5	Genie Intellicode and Overhead Door garage door openers manufactured from 2005 to present (315 MHz).
6	Genie Intellicode and Overhead Door garage door openers manufactured from 1995 to present (390 MHz).
7	Stanley garage door openers manufactured in 1998 to present.
8	Chamberlain, Sears Craftsman, and LiftMaster garage door openers manufactured 2011 to present [Yellow LEARN Button].
9	Wayne Dalton garage door openers manufactured in 1999 to present (372.5MHz).
10	Xtreme Garage garage door openers manufactured in 2016 to present.
11	Sommer garage door openers manufactured in 2013 to present.
12	Ryobi garage door openers manufactured in 2016 to present.

INSTALLATION

Install out of reach of small children at a minimum height of 5 feet (1.5 m) above floors, landings, steps or any other adjacent walking surface, and away from ALL moving parts of door. Secure keypad to a smooth surface. Mount the keypad out of the path of the moving garage door, but within sight of it (4" [10 cm] clearance is needed for the cover).

- At the keypad cover bottom, pinch sides and firmly slide the cover from the keypad.
- Remove the battery cover to show mounting holes.
- Remove the battery and mount the keypad using screws provided.
- Reassemble the battery cover and keypad cover.

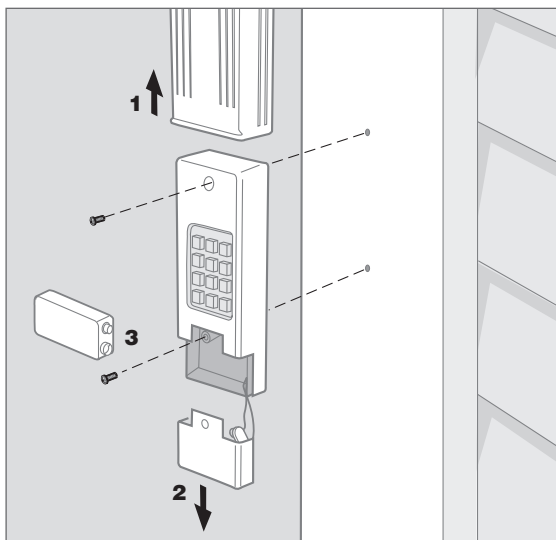

LiftMaster.com

LiftMaster is a Trademark of LiftMaster. Chamberlain and Moore-O-Matic are Trademarks of Chamberlain Group. Genie and Intellicode are Trademarks of GMI Holdings, Inc. Overhead Door is a Trademark of Overhead Door Corporation. Linear is a Trademark of Linear Corporation. Master Mechanic is a Trademark of TruServ. Sears is a Trademark of Sears & Roebuck. Stanley is a Trademark of The Stanley Works. Wayne Dalton is a Trademark of Wayne Dalton Corporation. Do It is a Trademark of Do It Best Corporation. Xtreme Garage is a trademark of Menard, Inc. Sommer is a trademark of Sommer S.A. Ryobi is a trademark of Ryobi, LTD.

⚠ WARNING

To prevent possible **SERIOUS INJURY** or **DEATH** from a moving gate or garage door:

- Install keypad within sight of garage door, out of reach of small children at a minimum height of 5 feet (1.5 m) above floors, landings, steps or any other adjacent walking surface, and away from ALL moving parts of door.
- ALWAYS** keep remote controls out of reach of children. **NEVER** permit children to operate, or play with remote controls.
- Activate gate or door **ONLY** when it can be seen clearly, is properly adjusted, and there are no obstructions to door travel.
- ALWAYS** keep gate or garage door in sight until completely closed. **NEVER** permit anyone to cross path of moving gate or door.



WARNING: This product can expose you to chemicals including lead, which are known to the State of California to cause cancer or birth defects or other reproductive harm. For more information go to www.P65Warnings.ca.gov.

3 Press and hold the * and # buttons until the keypad stops flashing.

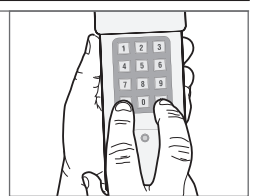

4 **IMPORTANT:** You have 10 seconds to complete this step. If the keypad light turns off before completing this step, go back to step 3.

Enter your 4-digit **PIN** _ _ _ _ , and press #.
Enter the opener **ID** _ , and press #.

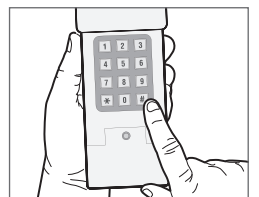

5 Press and quickly release the **LEARN button** on the garage door opener.

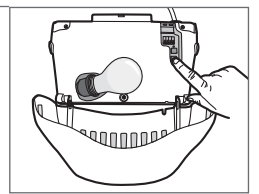

6 Enter your 4-digit **PIN** _ _ _ _ , and press the **0** key.
NOTE: For Genie and Overhead Door units, press the **0** key twice.

7 Test by entering your 4-digit **PIN**, then press and hold the **0** key until door activates.

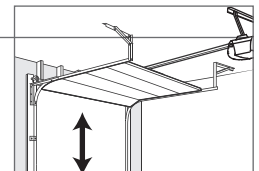

CHANGING AN EXISTING PIN

- Enter the existing 4-digit **PIN#**, and press *.
- Enter a new 4-digit **PIN#** _ _ _ _ , and press *.
- Test by entering your new 4-digit **PIN#** and press the **0** key.

BATTERY

⚠ WARNING

To prevent possible **SERIOUS INJURY** or **DEATH**:

- NEVER** allow small children near batteries.
- If battery is swallowed, immediately notify doctor.

Replace the 9-Volt battery when keypad light becomes dim or does not light up. Slide cover up, remove battery cover, and replace battery.

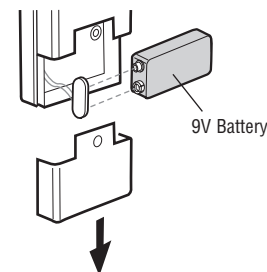

NOTICE: This device complies with part 15 of the FCC rules and Innovation, Science and Economic Development Canada license-exempt RSSs. Operation is subject to the following two conditions: (1) this device may not cause harmful interference, and (2) this device must accept any interference received, including interference that may cause undesired operation.

Any changes or modifications not expressly approved by the party responsible for compliance could void the user's authority to operate the equipment.

This device must be installed to ensure a minimum 20 cm (8 in.) distance is maintained between users/bystanders and device.

This device has been tested and found to comply with the limits for a Class B digital device, pursuant to part 15 of the FCC rules and Industry Canada ICES standard. These limits are designed to provide reasonable protection against harmful interference in a residential installation. This equipment generates, uses and can radiate radio frequency energy and, if not installed and used in accordance with the instructions, may cause harmful interference to radio communications. However, there is no guarantee that interference will not occur in a particular installation. If this equipment does cause harmful interference to radio or television reception, which can be determined by turning the equipment off and on, the user is encouraged to try to correct the interference by one or more of the following measures:

- Reorient or relocate the receiving antenna.
- Increase the separation between the equipment and receiver.
- Connect the equipment into an outlet on a circuit different from that to which the receiver is connected.
- Consult the dealer or an experienced radio/TV technician for help.



Lisez attentivement les instructions AVANT de commencer. Si vous utilisez ce produit avec des ouvre-portes résidentiels, il doit uniquement être utilisé avec ceux qui ont été fabriqués après le 1^{er} janvier 1993 et utilisent des capteurs photoélectriques situés près du bas du rail de la porte.

Assurez-vous que l'ouvre-porte de garage a une lumière qui fonctionne, car c'est un indicateur de programmation.

POUR COMMENCER

Localisez le bouton LEARN (apprentissage) sur l'ouvre-porte de garage. **REMARQUE :** Il est possible que l'ouvre-porte ait un aspect différent.

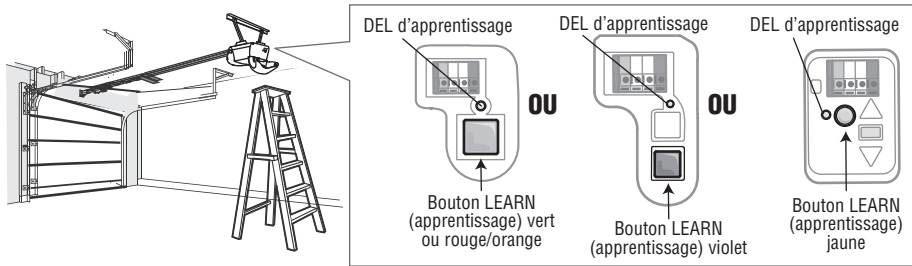

PROGRAMMER LE NIP INITIAL

Avant de commencer :

La programmation est sensible au temps.

1 Écrivez un **NIP** (numéro d'identification personnelle) de votre choix aux étapes 4 et 6.

2 Trouvez et écrivez l'**ID** (identifiant) de votre ouvre-porte dans la liste ci-dessous pour l'utiliser à l'étape 4.

ID	Marque et dates de fabrication d'ouvre-porte de garage
1	Ouvre-portes de garage linéaires fabriqués de 1997 à aujourd'hui.
2	Ouvre-portes de garage Chamberlain, Sears Craftsman, LiftMaster, Master Mechanic et Do It fabriqués de 1997 à 2004 [Bouton d'apprentissage orange/rouge].
3	Ouvre-portes de garage Chamberlain, Sears Craftsman, LiftMaster, Master Mechanic et Do It fabriqués de 2005 à aujourd'hui [Bouton d'apprentissage violet].
4	Ouvre-portes de garage Chamberlain, Sears Craftsman, LiftMaster, Master Mechanic et Do It fabriqués de 1993 à 1996 [Bouton d'apprentissage vert].
5	Ouvre-portes de garage Genie Intellicode et Overhead Door fabriqués de 2005 à aujourd'hui (315 MHz).
6	Ouvre-portes de garage Genie Intellicode et Overhead Door fabriqués de 1995 à aujourd'hui (390 MHz).
7	Ouvre-portes de garage Stanley fabriqués de 1998 à aujourd'hui.
8	Ouvre-portes de garage Chamberlain, Sears Craftsman et LiftMaster fabriqués de 2011 à aujourd'hui [Bouton d'apprentissage jaune].
9	Ouvre-portes de garage Wayne Dalton fabriqués de 1999 à aujourd'hui (372,5 MHz).
10	Ouvre-portes de garage Xtreme Garage fabriqués de 2016 à aujourd'hui.
11	Ouvre-portes de garage Sommer fabriqués de 2013 à aujourd'hui.
12	Ouvre-portes de garage Ryobi fabriqués de 2016 à aujourd'hui.

INSTALLATION

Installez l'appareil hors de portée des jeunes enfants, à une hauteur minimale de 5 pieds (1,5 m) au-dessus des planchers, paliers, marches ou de toute autre surface de marche adjacente, et loin de TOUTES les pièces mobiles de la porte. Fixez le clavier sur une surface lisse. Installez le clavier hors de la trajectoire de la porte de garage en mouvement, mais à portée de vue de celle-ci (un dégagement de 4 pouces [10 cm] est nécessaire pour le couvercle).

1. Au bas du couvercle du clavier, pincez les côtés et faites glisser fermement le couvercle du clavier.
2. Retirez le couvercle de la batterie pour faire apparaître les trous de montage.
3. Retirez la pile et montez le clavier à l'aide des vis fournies.
4. Réassemblez le couvercle de la batterie et le couvercle du clavier.

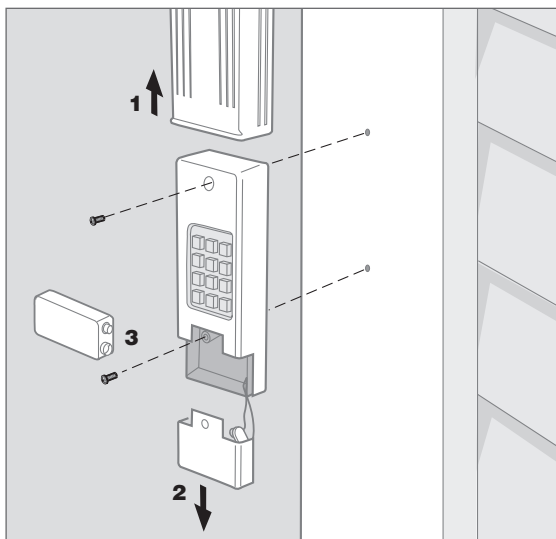

LiftMaster.com

LiftMaster est une marque déposée de LiftMaster. Chamberlain et Moore-O-Matic sont des marques de commerce de Chamberlain Group. Genie et Intellicode sont des marques de commerce de GMI Holdings, Inc. Overhead Door est une marque de commerce de Overhead Door Corporation. Linear est une marque de commerce de Linear Corporation. Master Mechanic est une marque de commerce de TruServ. Sears est une marque de commerce de Sears & Roebuck. Stanley est une marque de commerce de The Stanley Works. Wayne Dalton est une marque de commerce de Wayne Dalton Corporation. Do It est une marque de commerce de Do It Best Corporation. Xtreme Garage est une marque de commerce de Menard, Inc. Sommer est une marque de commerce de Sommer S.A. Ryobi est une marque de commerce de Ryobi, LTD.

⚠ AVERTISSEMENT

Pour éviter les risques de BLESSURE GRAVE voire MORTELLE causés par un portail ou une porte de garage en mouvement :

- Installez le clavier à portée de vue de la porte de garage, hors de portée des jeunes enfants, à une hauteur minimale de 1,5 m au-dessus des planchers, paliers, marches ou toute autre surface de marche adjacente, et à l'écart de TOUTES les pièces mobiles de la porte.
- Gardez TOUJOURS les télécommandes hors de portée des enfants. Ne laissez JAMAIS les enfants utiliser les télécommandes ou jouer avec elles.
- Activez la barrière ou la porte UNIQUEMENT lorsqu'elle peut être vue clairement, qu'elle est correctement réglée et qu'il n'y a pas d'obstacles à son déplacement.
- Gardez TOUJOURS le portail ou la porte de garage en vue jusqu'à ce qu'ils soient complètement fermés. Ne laissez JAMAIS personne traverser la trajectoire d'une porte ou d'un portail en mouvement.



AVERTISSEMENT : Ce produit peut vous exposer à des produits chimiques, dont le plomb, qui sont reconnus par l'État de Californie comme provoquant le cancer, des malformations congénitales ou d'autres problèmes de reproduction. Pour en savoir plus, visitez www.P65Warnings.ca.gov.

3

Appuyez sur les boutons * et #, et maintenez-les enfoncés jusqu'à ce que le clavier cesse de clignoter.

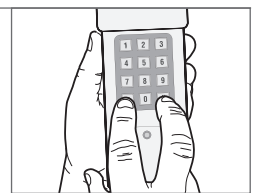

4

IMPORTANT : Vous avez 10 secondes pour effectuer cette étape. Si le voyant du clavier s'éteint avant la fin de cette étape, revenez à l'étape 3.

Entrez votre **NIP** à 4 chiffres _____, et appuyez sur #.

Entrez l'**ID** de l'ouvre-porte __, puis appuyez sur #.

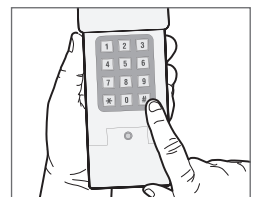

5

Appuyez et relâchez rapidement le **bouton LEARN (apprentissage)** de l'ouvre-porte de garage.

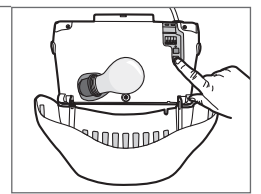

6

Entrez votre **NIP** à 4 chiffres _____, et appuyez sur la touche **0**. **REMARQUE :** Pour les unités Genie et Overhead Door, appuyez sur la touche **0** deux fois.

7

Testez en entrant votre **NIP** à 4 chiffres, puis appuyez sur la touche **0**, et maintenez-la enfoncée jusqu'à ce que la porte soit activée.

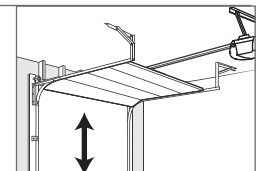

MODIFIER UN NIP EXISTANT

1. Entrez le **NIP** (numéro d'identification personnelle) à 4 chiffres existant, puis appuyez sur *.
2. Entrez un nouveau **NIP** à 4 chiffres _____, puis appuyez sur *.
3. Faites un test en entrant votre nouveau **NIP** à 4 chiffres, puis appuyez sur la touche **0**.

BATTERIE

⚠ AVERTISSEMENT

Pour éviter d'éventuelles BLESSURES GRAVES voire MORTELLES :

- Ne laissez JAMAIS de jeunes enfants s'approcher des piles.
- En cas d'ingestion de la pile, prévenez immédiatement un médecin.

Remplacez la pile de 9 volts lorsque la lumière du clavier devient faible ou ne s'allume pas. Faites glisser le couvercle vers le haut, retirez le couvercle de la batterie et remplacez la batterie.

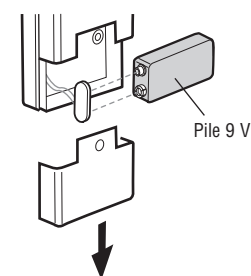

AVIS : Cet appareil est conforme à la partie 15 du règlement de la FCC ainsi qu'au CNR exempt de licence d'Innovation, Science et Développement économique Canada. Son utilisation est soumise aux deux conditions suivantes : (1) cet appareil ne doit pas causer d'interférences nuisibles, et (2) cet appareil doit accepter toutes les interférences reçues, y compris les interférences qui peuvent causer le fonctionnement indésirable de l'appareil.

Les modifications ou les changements non expressément approuvés par la partie responsable de la conformité peuvent annuler l'autorité de l'utilisateur à utiliser l'équipement.

Cet appareil doit être installé pour qu'un minimum de 8 po (20 cm) de distance soit maintenu entre les utilisateurs, les passants et l'appareil. Cet appareil a été testé et s'est avéré conforme aux limites d'un appareil numérique de classe B selon la partie 15 des règlements de la FCC et des normes ICES d'Industrie Canada. Ces limites ont pour objet de fournir une protection raisonnable contre les interférences nuisibles dans une installation résidentielle. Cet équipement produit, utilise et peut rayonner de l'énergie radiofréquence et, s'il n'est pas installé et utilisé conformément aux instructions, il risque de causer des interférences nuisibles aux communications radio. Toutefois, il n'est pas possible de garantir l'absence d'interférences dans une installation particulière. Si cet équipement cause des interférences nuisibles à la réception radio ou TV, ce qui peut être déterminé en l'éteignant puis en le rallumant, l'utilisateur est invité à essayer de corriger l'interférence en prenant au moins l'une des mesures suivantes :

- Réorientez ou déplacez l'antenne de réception.
- Augmentez la distance entre l'équipement et le récepteur.
- Connectez l'équipement à une prise située sur un circuit différent de celui auquel le récepteur est connecté.
- Consultez le revendeur ou un technicien radio/TV expérimenté pour obtenir de l'aide.

