

# RECEIVER LOGIC BOARD REPLACEMENT

## Models 050DCTBFMC and 050DCTBFLKMC

**NOTE:** model 050DCTBFMC replaces WF/TB/TBMC and model 050DCTBLKMC replaces WFLK/TBLK/TBLKMC.

## Installation

### 1 Before you begin

Your garage door opener has an internal gateway located on the receiver logic board. After installing the new receiver logic board, use the myQ® serial number found on the provided label to add your garage door opener to your myQ® account. The products illustrated in the instructions are for reference. Your product may look different. The logic board firmware has been updated. The update provides a new Obstruction Notification that signals when the opener senses resistance, such as an obstruction or other binding in the door and rail system. The door will stop or reverse to open limit and the opener will beep and the lights flash 5 times.

#### **⚠ WARNING**

To prevent possible **SERIOUS INJURY** or **DEATH**:

- Disconnect **ALL** electric and battery power **BEFORE** performing **ANY** service or maintenance.

#### **⚠ CAUTION**

To prevent damage to the receiver/logic board, **DO NOT** touch printed circuit board of replacement receiver/logic board during installation.

**ALWAYS** wear protective gloves and eye protection when changing the battery or working around the battery compartment.

**⚠ WARNING:** This product can expose you to chemicals including lead, which are known to the State of California to cause cancer or birth defects or other reproductive harm. For more information go to [www.P65Warnings.ca.gov](http://www.P65Warnings.ca.gov).

- 1.1** Remove the light lens by pulling the top side of the light lens and swing the light lens down. Squeeze the light lens clips to remove lens from end panel.

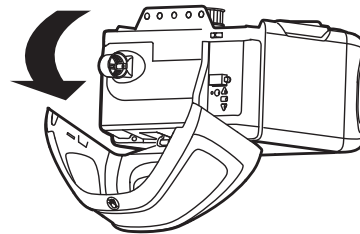

- 1.2** To maintain your warranty, place the provided label over the existing label on the end panel of the garage door opener.

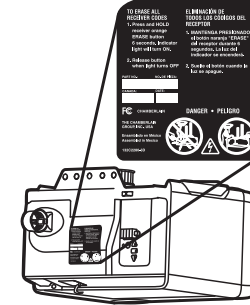

- 1.3** Disconnect electrical and battery power (if applicable) to the garage door opener.

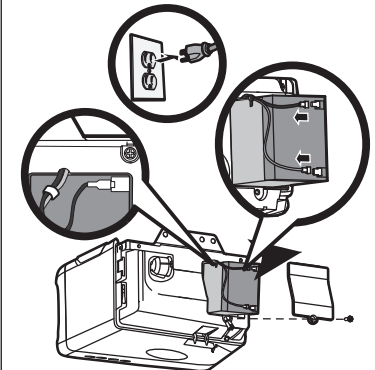

### 2 Remove the receiver logic board

- 2.1** Disconnect the wires from the quick-connect terminals (**A**). Disconnect any wires from the lock terminals. Remove the receiver logic board end panel from the garage door opener.

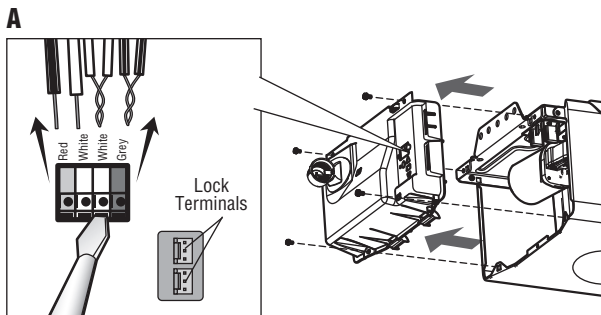

To insert or remove the wires from the terminal, push in the tab with a screwdriver tip.

- 2.2** Unplug the wire harnesses from the receiver logic board. You may need needle-nosed pliers, to remove the harnesses.

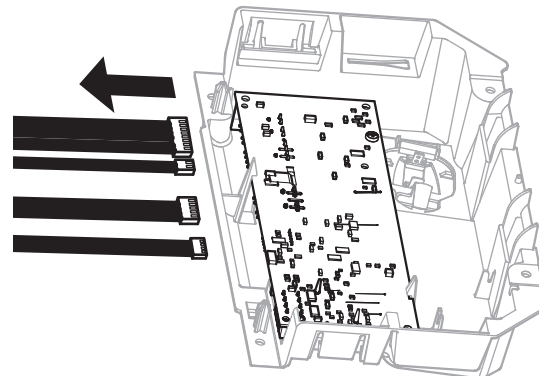

- 2.3** Remove the receiver logic board from the end panel by removing the 2 screws and releasing the 2 clips.

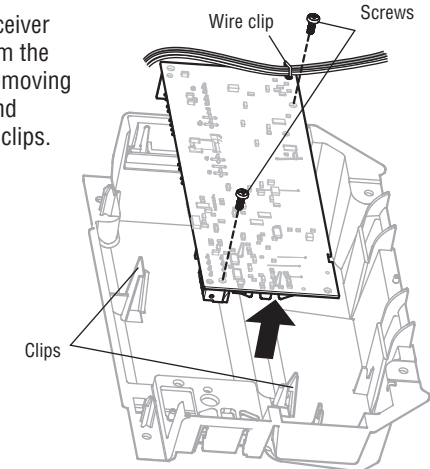

# 3 Install new receiver logic board

**For garage door openers without a battery back up system:** remove the button pad from the logic board and replace it with the alternate button pad.

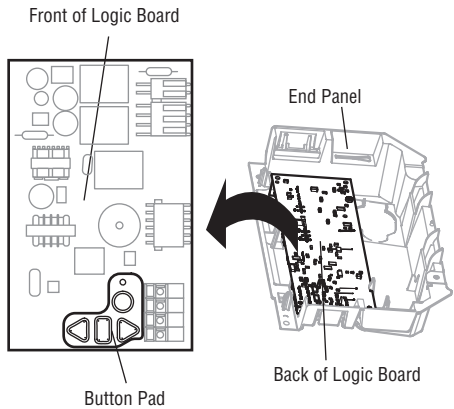

**3.1** Connect the wire harnesses to the new receiver logic board. When reconnecting the wire harness, be sure the tabs on the wire harness are facing the end panel, not the logic board.

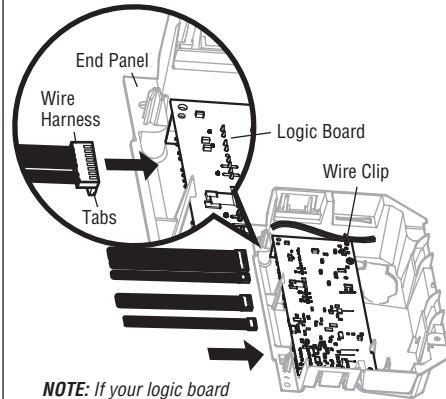

**NOTE:** If your logic board has a wire clip, use the wire clip to hold wires to the logic board.

**3.2** Insert the antenna wires through the holes in the end panel. Snap the receiver logic board into place on the end panel and fasten with screws.

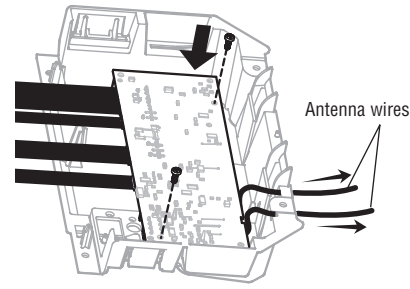

**NOTE:** Some models will require the short antenna wire to be placed in the traps of the end panel.

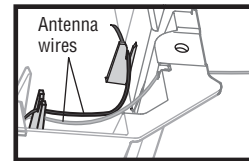

**3.3** Reinsert the wires.  
 Door control wires:  
 • white wire into the white terminal.  
 • white/red wire into the red terminal.  
 Safety sensor wires:  
 • white wires into the white terminal.  
 • white/black wires into the grey terminal.  
 Reconnect any lock terminal wires.

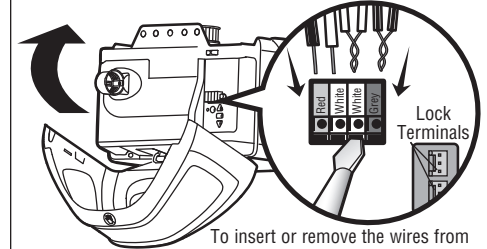

To insert or remove the wires from the terminal, push in the tab with a screwdriver tip.

**3.4** Install the light lens by aligning with the hinges and snapping into place. Reconnect power.

**NOTE:** When installing the light lens, ensure the antenna wires are hanging straight down.

**NOTE:** A test of the safety reverse system is necessary for safe operation.

## Programming

### 1 Program a remote using the learn button

**1.1** Press and release the Learn button on the garage door opener. The Learn indicator light will glow steadily for 30 seconds.

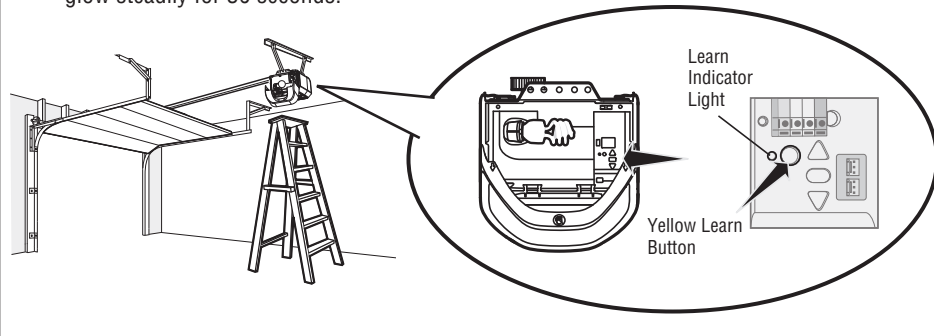

**1.2** Within 30 seconds, press and hold the button on the remote control.

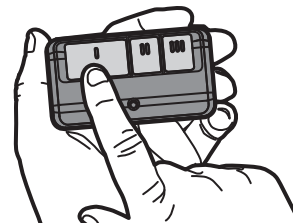

**1.3** Release the button when the garage door opener light blinks. It has learned the code. If light bulbs are not installed, two clicks will be heard.

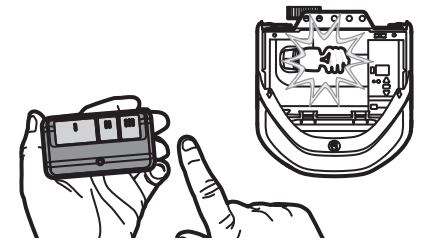

To program the Wi-Fi garage door opener to your network refer to your owner's manual.

# Adjustment

## 1 Program the travel

### **⚠ WARNING**

Without a properly installed safety reversal system, persons (particularly small children) could be **SERIOUSLY INJURED** or **KILLED** by a closing garage door.

- Incorrect adjustment of garage door travel limits will interfere with proper operation of safety reversal system.
- After ANY adjustments are made, the safety reversal system **MUST** be tested. Door **MUST** reverse on contact with 1-1/2" (3.8 cm) high object (or 2x4 laid flat) on floor

While programming the travel, the UP and DOWN buttons can be used to move the door as needed. The Safety Reversing Sensors will be disconnected during the Program the Travel process. During the Automatic Force Setup the door will automatically open and close.

- 1.1** Press and hold the Adjustment Button until the UP Button begins to flash and/or a beep is heard.

The Safety Reversing Sensors will be disconnected during the Program the Travel process.

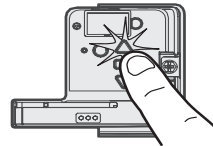

- 1.2** Press and hold the UP Button until the door is in the desired UP position.



- 1.3** Once the door is in the desired UP position press and release the Adjustment Button. The garage door opener lights will flash twice and the DOWN Button will begin to flash.

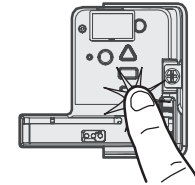

## 2 Automatic Force Set Up

- 1.4** Press and hold the DOWN button until the door is in the desired DOWN position.

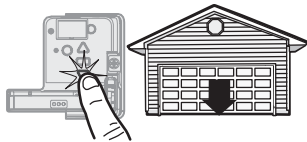

- 1.5** Once the door is in the desired DOWN position press and release the Adjustment Button. The garage door opener lights will flash twice. Program the Travel is now complete. If the garage door opener lights flash 5 times, then programming has timed out and the Travel Limits have not been set. Please restart the Program the Travel process.

- 1.6** Add the Step Saver sticker under the yellow program button.

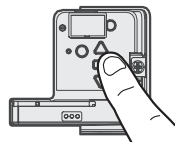

Once both the up and down positions have been manually set, the Safety Reversing Sensors will reconnect and become operational. Then, the opener will enter a force-sensing operation by automatically moving the door open and close. The garage door opener will sound an audible and visual alert before automatically opening and closing the door. The garage door opener will beep three times, confirming that the Automatic Force Setup completed successfully. Adjustment is complete.

If you hear one long beep after the door attempts to move, then the Automatic Force Set Up has not completed successfully. Please start over at step 1 of Program the Travel.



### 3 Test the Safety Reversal System

#### **⚠ WARNING**

Without a properly installed safety reversal system, persons (particularly small children) could be **SERIOUSLY INJURED** or **KILLED** by a closing garage door.

- Safety reversal system **MUST** be tested every month.
- After **ANY** adjustments are made, the safety reversal system **MUST** be tested. Door **MUST** reverse on contact with 1-1/2" high (3.8 cm) object (or 2x4 laid flat) on the floor.

- 3.1** With the door fully open, place a 1-1/2 inch (3.8 cm) board (or a 2x4 laid flat) on the floor, centered under the garage door.



- 3.2** Press the remote control push button to close the door. The door **MUST** reverse when it makes contact with the board.

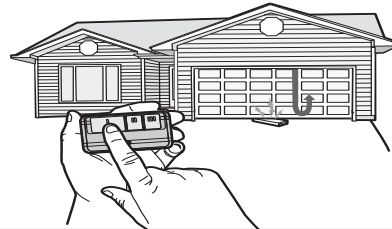

- If the door stops but does not reverse:
1. Repeat Program the Travel (see Adjustment Step 1);
  2. Repeat the Safety Reversal test.
- If the test continues to fail, call a trained door systems technician.

### 4 Test the Protector System®

#### **⚠ WARNING**

Without a properly installed safety reversing sensor, persons (particularly small children) could be **SERIOUSLY INJURED** or **KILLED** by a closing garage door.

- 4.1** Open the door. Place an obstruction in the path of the door.



- 4.2** Press the remote control push button to close the door. The door will not move more than an inch (2.5 cm).

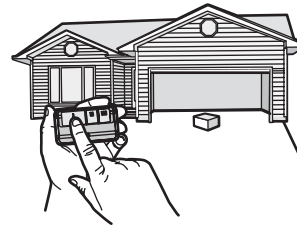

- The garage door opener will not close from a remote control if the LED in either safety reversing sensor is off (alerting you to the fact that the sensor is misaligned or obstructed).
- If the garage door opener closes the door when the safety reversing sensor is obstructed (and the sensors are no more than 6 inches [15 cm] above the floor), call for a trained door systems technician.



# REPLACEMENT DE LA CARTE LOGIQUE DU RÉCEPTEUR

## Modèles 050DCTBFMC et 050DCTBFLKMC

**REMARQUE:** le modèle 050DCTBFMC remplace le WF/TB/TBMC et le modèle 050DCTBLKMC remplace le WFLK/TBLK/TBLKMC.

## Installation

### 1 Avant de commencer

Votre ouvre-porte de garage est doté d'une passerelle interne située sur la carte logique du récepteur. Après avoir installé la nouvelle carte logique du récepteur, utiliser le numéro de série de la myQ® fourni sur l'étiquette pour ajouter votre ouvre-porte de garage à votre compte myQ®. Les produits illustrés dans les instructions sont pour référence. Votre produit peut toutefois avoir l'air différent. Le logiciel de la carte logique a été mis à niveau. La mise à niveau fournit au client un nouvel avis d'obstruction signalant que l'ouvre-porte détecte une résistance, comme un obstacle ou tout autre objet coincé dans la porte ou le système de rail. La porte stoppe ou inverse sa course jusqu'à la limite d'ouverture et l'ouvre-porte émet un bip tandis que l'éclairage clignote cinq fois.

### ⚠ AVERTISSEMENT

Pour prévenir d'éventuelles BLESSURES GRAVES ou LA MORT :

- Débrancher l'alimentation batterie et l'alimentation secteur AVANT TOUTE réparation ou maintenance.

### ATTENTION

Pour empêcher tout dommage à la carte logique du récepteur, NE touchez PAS au circuit imprimé de la carte logique du récepteur de remplacement durant l'installation. Munissez-vous TOUJOURS de gants de protection et de protection pour les yeux quand vous travaillez sur une pile électrique ou sur un compartiment de batterie.

⚠ **AVERTISSEMENT :** Ce produit peut vous exposer à des produits chimiques comme le plomb, reconnu par l'État de la Californie comme cause de cancers, d'anomalies congénitales et d'autres problèmes liés à la reproduction. Pour plus d'informations, visitez [www.P65Warnings.ca.gov](http://www.P65Warnings.ca.gov).

**1.1** Retirer le diffuseur en tirant sur le dessus du diffuseur et en le faisant pivoter vers le bas. Pincer les agrafes du diffuseur pour le retirer du panneau d'extrémité.

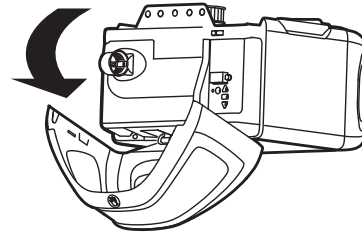

**1.2** Pour conserver votre garantie, placez l'étiquette fournie sur l'étiquette existante sur le panneau d'extrémité de l'ouvre-porte de garage.

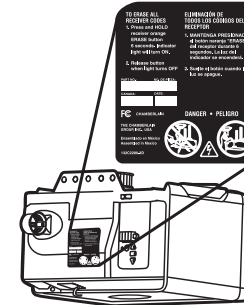

**1.3** Déconnectez l'alimentation électrique et les piles (le cas échéant) connectées à l'ouvre-porte de garage.

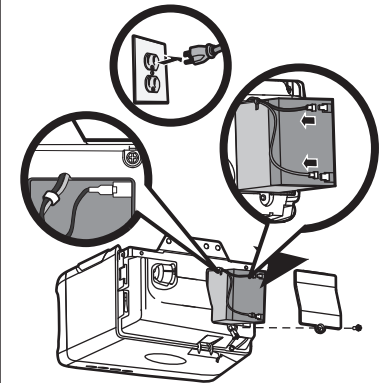

### 2 Retirez la carte logique du récepteur

**2.1** Déconnectez les fils des bornes à raccordement rapide (A). Déconnecter tous les fils des bornes de verrouillage. Retirez le panneau d'extrémité de la carte logique du récepteur de l'ouvre-porte de garage.

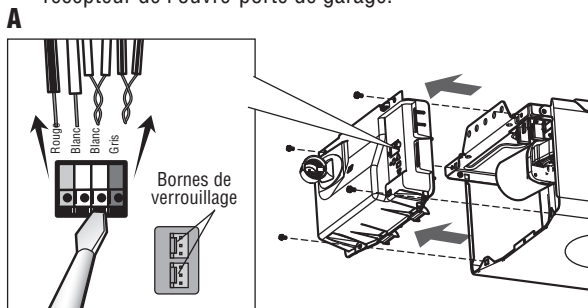

Pour relâcher ou insérer le fil, enfoncez la languette à l'aide de l'extrémité du tournevis.

**2.2** Débranchez les harnais de fils de la carte logique du récepteur. Ils se peut que vous deviez utiliser des pinces à becs pointus pour retirer les harnais.

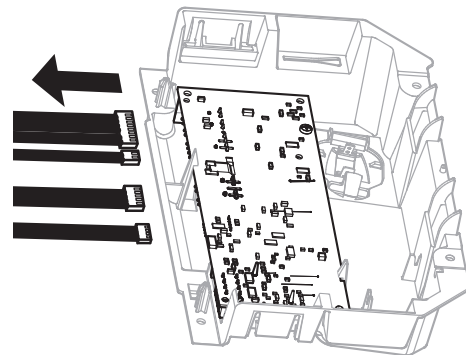

**2.3** Retirez la carte logique du récepteur du panneau d'extrémité en enlevant les 2 vis et en relâchant les 2 attaches.

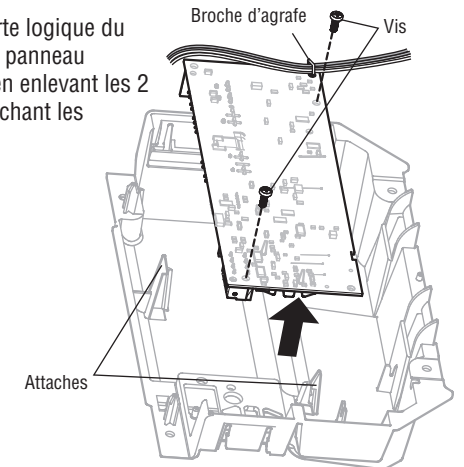

# 3 Installez la nouvelle carte logique du récepteur

**Pour les ouvre-portes de garage sans système à pile de secours :** enlever le pavé de boutons de la carte logique et le remplacer par le pavé de recharge.

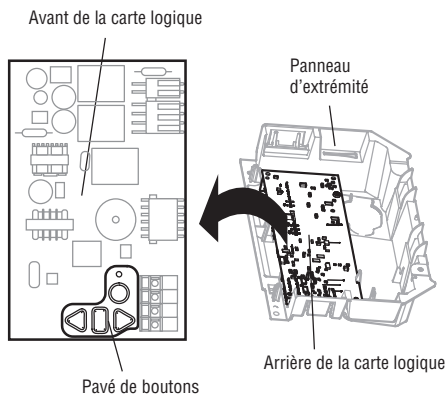

**3.1** Connectez les harnais de fils à la nouvelle carte logique du récepteur. En rebranchant le harnais de fil, soyez sûr que les onglets sur le harnais de fil font face au panneau d'extrémité, pas le panneau de logique.

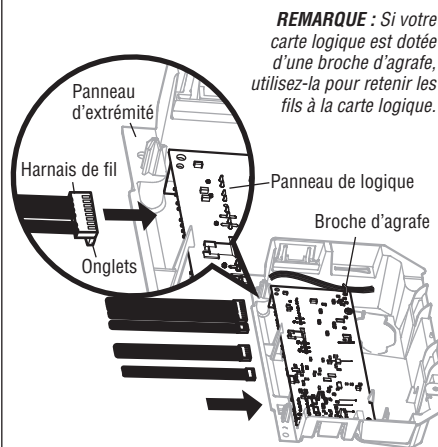

**REMARQUE :** Si votre carte logique est dotée d'une broche d'agrafe, utilisez-la pour retenir les fils à la carte logique.

**3.2** Insérez les fils d'antenne à travers les trous du panneau d'extrémité. Enclenchez la carte logique du récepteur en place sur le panneau d'extrémité et la fixer avec des vis.

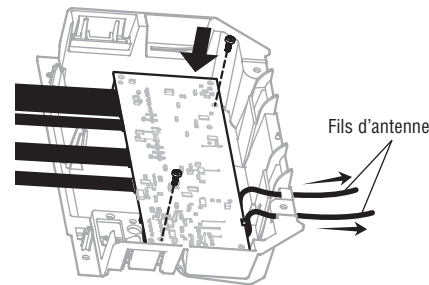

**REMARQUE :** Certains modèles nécessiteront que le fil d'antenne court soit placé dans les trappes du panneau d'extrémité.

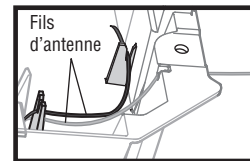

**3.3** Réinsérez les fils. Fils de commande de la porte :

- fil blanc sur la borne blanche.
- fil blanc/rouge sur la borne rouge.

Fils de détecteur-inverseur de sécurité :

- fils blancs sur la borne blanche.
- fils blanc/noir sur la borne grise du panneau d'extrémité.

Reconnecter tous les fils des bornes de verrouillage.

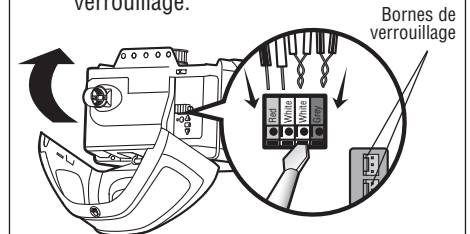

Pour relâcher ou insérer le fil, enfoncer la languette à l'aide de l'extrémité du tournevis.

**3.4** Installez la lentille en l'alignant avec les charnières et en l'enclenchant en place. Reconnectez l'alimentation.

**REMARQUE :** Lors de l'installation de la lentille, s'assurer que les fils d'antenne sont orientés vers le sol.

**REMARQUE :** Un essai du système d'inversion de sécurité est nécessaire pour un fonctionnement sécuritaire.

## Programmation

### 1 Programmation d'une télécommande à l'aide du bouton d'apprentissage

**1.1** Appuyez et relâchez le bouton d'apprentissage de l'ouvre-porte de garage. Le témoin lumineux d'apprentissage s'allumera en continu pendant 30 secondes.

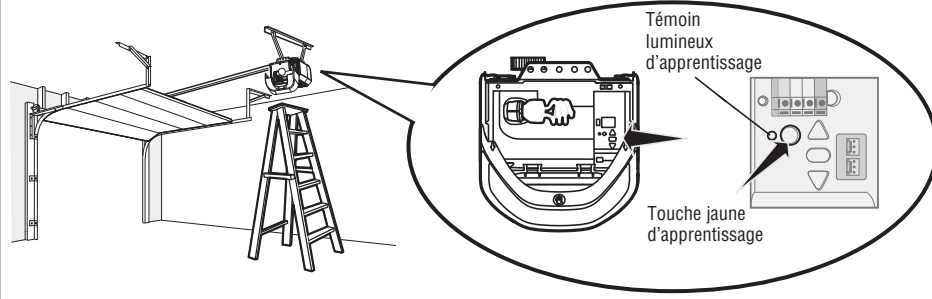

**1.2** Dans les 30 secondes, appuyez et relâchez le bouton de la télécommande.

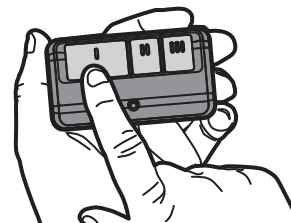

**1.3** Relâcher le bouton lorsque la lumière de l'ouvre-porte de garage clignote. Il a appris le code. Si les ampoules ne sont pas posées, deux clics se feront entendre.

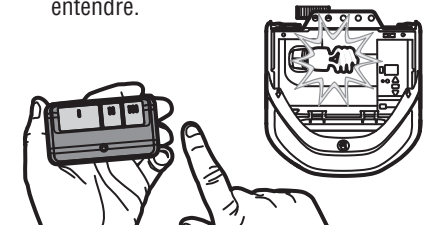

Pour programmer l'ouvre-porte de garage Wi-Fi à votre réseau, consulter votre manuel du propriétaire.

# Réglages

## 1 Programmation de la course

### AVERTISSEMENT

Sans un système d'inversion de sécurité bien installé, des personnes (plus particulièrement les petits enfants), pourraient être GRIÈVEMENT BLESSÉES ou TUÉES par une porte de garage qui se referme.

- Un réglage erroné des courses de la porte de garage gênera un fonctionnement approprié du système d'inversion de sécurité.
- Après avoir effectué quelque réglage que ce soit, on DOIT faire l'essai du système d'inversion de sécurité. La porte de garage DOIT remonter au contact d'un objet d'une hauteur de 1-1/2 po (3,8 cm) (ou un 2 x 4 posé à plat) sur le sol.

- 1.1** Appuyer sur le bouton de réglage et le maintenir enfoncé jusqu'à ce que le bouton UP commence à clignoter ou qu'un bip se fait entendre.

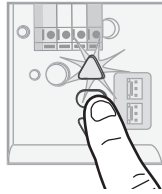

- 1.2** Appuyer sur le bouton UP et le maintenir enfoncé jusqu'à ce que la porte soit à la position d'ouverture désirée.



**REMARQUE :** On peut utiliser les boutons UP et DOWN pour déplacer la porte vers le haut et le bas, au besoin.

- 1.3** Une fois que la porte est dans la position d'ouverture désirée, appuyer sur le bouton de réglage et le relâcher. L'éclairage de l'ouvre-porte de garage clignotera deux fois et le bouton DOWN commencera à clignoter.

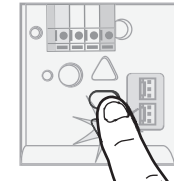

- 1.4** Appuyer sur le bouton DOWN et le maintenir enfoncé jusqu'à ce que la porte soit à la position de fermeture désirée

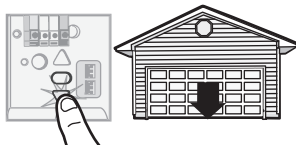

**REMARQUE :** On peut utiliser les boutons UP et DOWN pour déplacer la porte vers le haut et le bas, au besoin.

- 1.5** Une fois que la porte est dans la position de fermeture désirée, appuyer sur le bouton de réglage et le relâcher. L'éclairage de l'ouvre-porte de garage clignotera deux fois et le bouton UP commencera à clignoter.

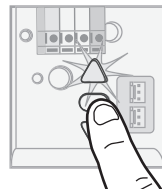

- 1.6** Appuyer et relâcher le bouton UP. Lorsque la porte se déplace à la position UP programmée, le bouton DOWN commencera à clignoter.



- 1.7** Appuyer et relâcher le bouton DOWN. La porte se déplacera jusqu'à la position de fermeture programmée. La programmation est terminée.

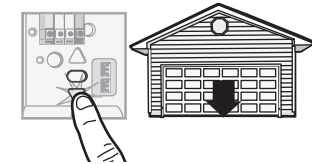

\* Si l'éclairage de l'ouvre-porte de garage clignote 5 fois au cours des étapes de programmation de la course, le délai de programmation a expiré. Si l'éclairage de l'ouvre-porte de garage clignote 10 fois au cours des étapes de programmation de la course, les capteurs d'inversion de sécurité sont mal alignés ou obstrués. Lorsque les capteurs sont alignés et dégagés, effectuer un cycle d'ouverture et de fermeture complet de la porte en utilisant la télécommande ou les boutons UP et DOWN. La programmation est terminée. Si on ne parvient pas à actionner la porte, répéter les étapes de la programmation de la course.

## 2 Essai du système d'inversion de sécurité

### **⚠ AVERTISSEMENT**

Sans un système d'inversion de sécurité bien installé, des personnes (plus particulièrement les petits enfants) pourraient être GRIÈVEMENT BLESSÉES ou TUÉES par une porte de garage qui se referme.

- On DOIT procéder à une vérification mensuelle du système d'inversion de sécurité.
- Après avoir effectué quelque réglage que ce soit, on DOIT faire l'essai du système d'inversion de sécurité. La porte de garage DOIT remonter au contact d'un objet d'une hauteur de 1-1/2 po (3,8 cm) (ou un 2 x 4 posé à plat) sur le sol.

**2.1** La porte étant entièrement ouverte, placer une planche de 3,8 cm (1 1/2 de po) d'épaisseur (ou un 2 x 4 à plat) sur le sol, centrée sous la porte de garage.



**2.2** Appuyer sur le bouton de la télécommande ou de la commande de porte montée au mur pour fermer la porte. La porte devrait s'arrêter et remonter quand elle entre en contact avec la planche. La porte retourne à la position d'ouverture précédente. L'ouvre-porte émet un bip et les lampes clignotent cinq fois.

**2.3** Si la porte inverse sa course, retirer la planche. Le test est terminé.



Si la porte arrête sa course, mais ne l'inverse pas :

1. Revoir les instructions d'installation fournies pour vérifier que toutes les étapes ont bien été suivies.
2. Consulter l'étape 1 dans Réglages et régler la limite vers le bas plus près du plancher du garage.

**REMARQUE :** Dans le cas d'une porte articulée, s'assurer que les réglages ne forcent pas la biellette au-delà d'une position d'ouverture ou de fermeture.

3. Répéter l'essai du système d'inversion de sécurité.

## 3 Essai du Protector System® (système protector)

### **⚠ AVERTISSEMENT**

Sans un système d'inversion de sécurité bien installé, des personnes (plus particulièrement les petits enfants) pourraient être GRIÈVEMENT BLESSÉES ou TUÉES par une porte de garage qui se referme.

**3.1** Ouvrir la porte. Mettre la boîte en carton de l'ouvre-porte sur le chemin de la porte.



**3.2** Appuyer sur le bouton-poussoir de la télécommande pour fermer la porte. La porte ne se déplacera pas plus de 2,5 cm (1 po) et l'éclairage de l'ouvre-porte de garage clignotera 10 fois.

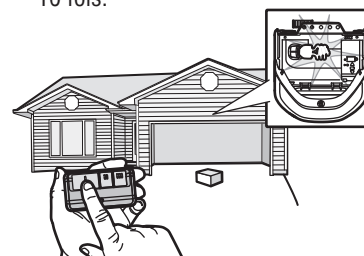

L'ouvre-porte de garage ne se fermera pas à l'aide d'une télécommande si le témoin DEL d'un des deux capteurs d'inversion est éteint (ce qui avertit que le détecteur est mal aligné ou obstrué).

Si l'ouvre-porte de garage ferme la porte lorsque le capteur d'inversion de sécurité est obstrué (et que les capteurs ne sont pas à plus de 15 cm (6 po) du sol), appeler un technicien formé en systèmes de porte.

## 4 Synchronisation de la commande de porte

Pour synchroniser la commande de porte et l'ouvre-porte de garage, appuyez sur la barre-poussoir jusqu'à ce que l'ouvre-porte de garage s'active (cela peut prendre jusqu'à 3 pressions). Vérifiez la commande de la porte en appuyant sur la barre-poussoir, chaque pression sur la barre-poussoir activera l'ouvre-porte de garage.

# REEMPLAZO DE LA TARJETA LÓGICA DEL RECEPTOR

Modelos 050DCTBFMC y 050DCTBFLKMC

NOTA: El modelo 050DCTBFMC reemplaza al WF/TB/TBMC y el modelo 050DCTBLKMC reemplaza al WFLK/TBLK/TBLKMC.

## Installation

### 1 Antes de comenzar

Su abre-puerta de garaje tiene un procesador de comunicaciones interno ubicado en la tarjeta lógica del receptor. Después de instalar la nueva tarjeta lógica del receptor utilice el número de serie del myQ® que se encuentra en la etiqueta, para poder agregar el abre-puerta a su cuenta myQ®. Los productos ilustrados en las instrucciones son para su referencia. Su producto puede verse diferente. El firmware del tablero lógico ha sido actualizado. La actualización brinda una nueva notificación de obstrucción que señala cuando el abre-puertas detecta una resistencia, como una obstrucción u otro atasco en la puerta o el sistema de riel. La puerta se detendrá o retrocederá hasta el límite de apertura y el abre-puertas emitirá una señal sonora y las luces parpadearán 5 veces.

#### ⚠ ADVERTENCIA

Para reducir el riesgo de INCENDIO o LESIONES a las personas:

- Desconecte TODA la corriente eléctrica y de la batería ANTES de realizar cualquier servicio o mantenimiento.

#### PRECAUCIÓN

Para evitar que se dañe la tarjeta lógica/el receptor, NO toque la tarjeta de circuito impresa de la tarjeta lógica/del receptor de reemplazo durante la instalación.

SIEMPRE uso los guantes protectores y protección ocular cuando cambiar la batería o trabajando cerca el compartimento de la batería.

⚠ **ADVERTENCIA:** Este producto puede exponerle a productos químicos (incluido el plomo), que a consideración del estado de California causan cáncer, defectos congénitos u otros daños reproductivos. Para más información, visite [www.P65Warnings.ca.gov](http://www.P65Warnings.ca.gov).

### 2 Retire la tarjeta lógica del receptor

2.1 Desconecte los cables de los terminales de conexión rápida (A). Desconecte los cables de las terminales de la caja. Retire el panel posterior de la tarjeta lógica del receptor del abre-puertas de garaje.

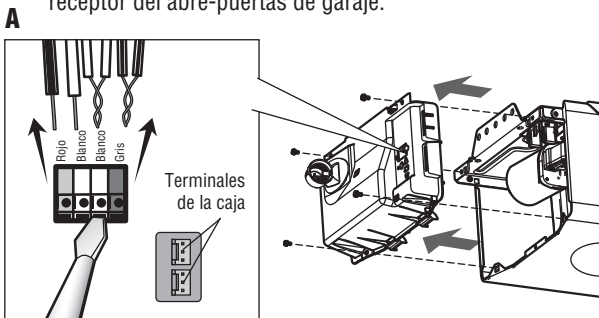

Para insertar o soltar el cable, empuje la lengüeta hacia dentro con la punta de un destornillador

1.1 Para retirar la lente de luz jale los laterales superiores de la lente de luz y gire la lente hacia abajo. Oprima los broches de la lente de luz para retirar la lente del panel extremo.

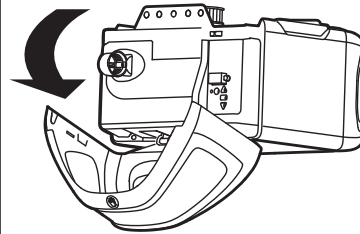

1.2 A fin de conservar su garantía, coloque la etiqueta suministrada sobre la etiqueta existente en el panel posterior del abre-puertas de garaje.

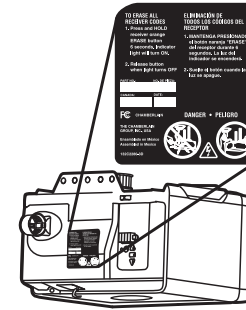

1.3 Desconecte del abre-puertas de garaje la alimentación eléctrica y la batería (si estuviera usando una).

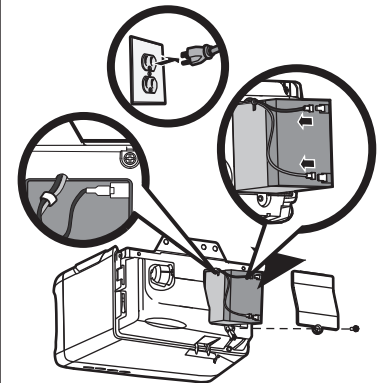

2.2 Desenchufe los hatos de cable de la tarjeta lógica del receptor. Para retirar los hatos, puede necesitar pinzas de punta fina.

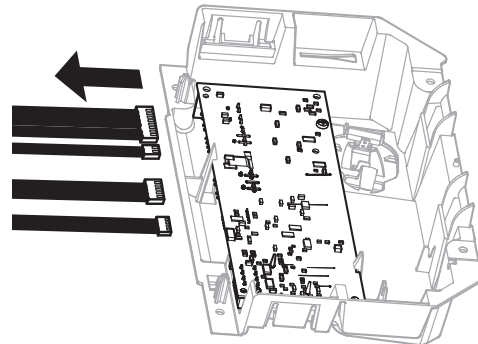

2.3 Retire la tarjeta lógica del receptor del panel posterior retirando los 2 tornillos y soltando los 2 precintos.

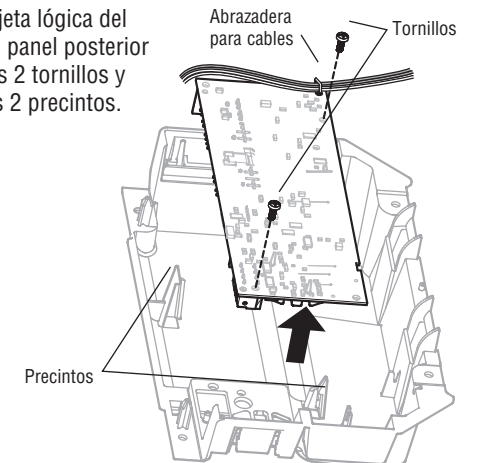



# 3 Instale la nueva tarjeta lógica del receptor

**Para abre-puertas de garaje sin batería de reserva:** Quitar el teclado de botones de la tarjeta lógica y reemplazarlo con el teclado de botones opcional.

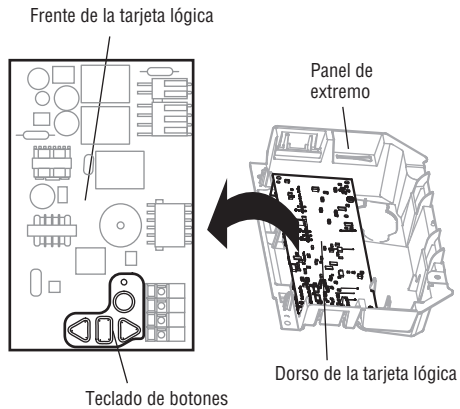

**3.1** Conecte el hato de cables a la nueva tarjeta lógica del receptor. Al volver a conectar el arnés del cable, esté seguro que las lengüeta en el arnés del cable están haciendo frente al panel de extremo, no la tarjeta de lógica.

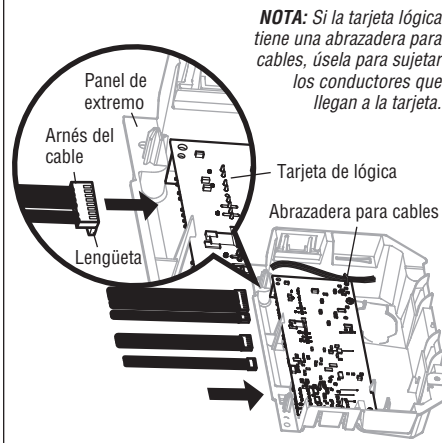

**3.2** Inserte los cables de la antena a través de los orificios del panel posterior. Coloque la tarjeta lógica del receptor en su lugar en el panel posterior y sujétela con tornillos.

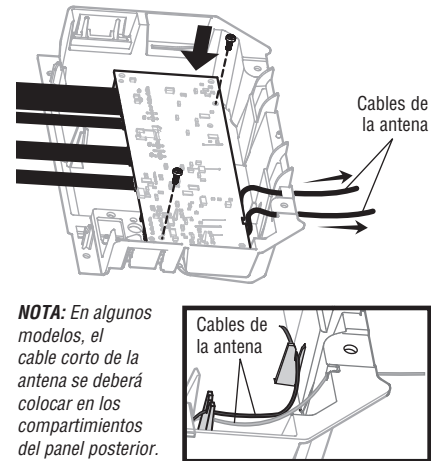

**3.3** Vuelva a insertar los cables. Cables de control de la puerta:

- el cable blanco en el terminal blanco.
- el cable blanco/rojo en el terminal rojo.

Cables de los sensores de seguridad:

- los cables blancos en el terminal blanco.
- los cables blancos/negros en el terminal gris.

Vuelva a conectar los cables de las terminales de la caja.

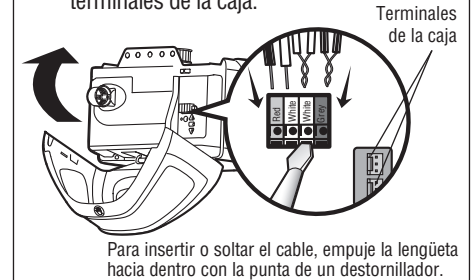

**3.4** Instale la lente de luz alineándola con las bisagras y colocándola en su lugar. Vuelva a conectar la energía.

**NOTA:** Al instalar la lente de luz, asegúrese de que los cables de la antena cuelguen derechos hacia abajo.

**NOTA:** Se deberá realizar una prueba del sistema de reversa de seguridad para asegurar un funcionamiento seguro.

## Programación

### 1 Programar un control remoto usando el botón aprendizaje

**1.1** Presione y suelte el botón aprendizaje del abre-puertas de garaje. La luz indicadora de aprendizaje permanecerá encendida durante 30 segundos.

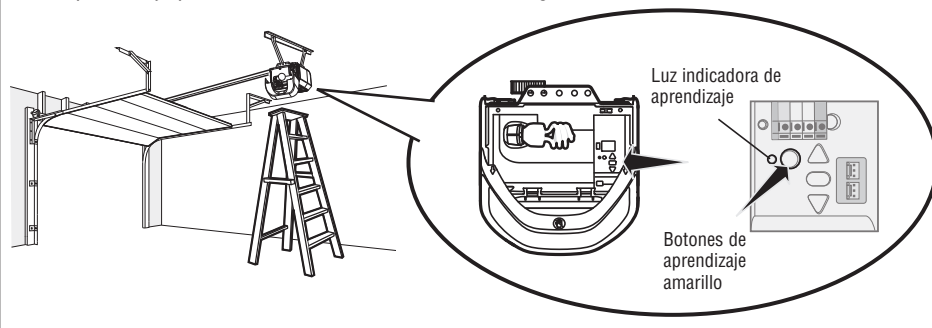

**1.2** En menos de 30 segundos, mantenga presionado el botón del control remoto.

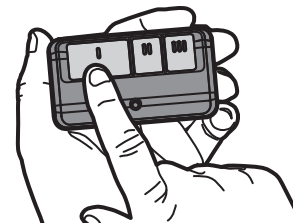

**1.3** Suelte el botón cuando la luz del abre-puertas de garaje parpadee. Ya aprendió el código. Si no se han colocado las bombillas, se escucharán dos chasquidos.



Consulte el manual de instrucciones para programar el abre-puerta de garaje con Wi-Fi a la red de su hogar.



# Ajustes

## 1 Programación de la carrera

### **⚠ ADVERTENCIA**

Si el sistema de retroceso de seguridad no se ha instalado debidamente, las personas (y los niños pequeños en particular) podrían sufrir **LESIONES GRAVES** o **INCLUSO LA MUERTE** cuando se cierra la puerta de la garaje.

- El ajuste incorrecto de los límites del recorrido de la puerta del garaje interferirá con la operación adecuada del sistema de reversa de seguridad.
- Después de llevar a cabo cualquier ajuste, se **DEBE** probar el sistema de retroceso de seguridad. La puerta **DEBE** retroceder al entrar en contacto con un objeto de 3.8 cm (1-1/2 de pulg.) de altura (o bien un pedazo de madera de 3.8 cm (2x4 pulg.) acostado) en el piso.

**1.1** Oprima y mantenga oprimido el botón ajuste hasta que el botón ARRIBA empiece a parpadear y/o se escuche una señal sonora.

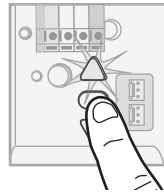

**1.2** Oprima y mantenga oprimido el botón ARRIBA hasta que la puerta se encuentre en la posición deseada.



**NOTA:** Los botones ARRIBA y ABAJO se pueden utilizar para mover la puerta hacia arriba y hacia abajo según sea necesario.

**1.3** Una vez que la puerta esté en la posición deseada, oprima y suelte el Botón ajuste. Las luces del abre puertas de garaje parpadearán dos veces y el botón ABAJO comenzará a parpadear.

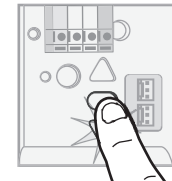

**1.4** Oprima y mantenga oprimido el botón ABAJO hasta que la puerta se encuentre en la posición deseada.



**NOTA:** Los botones ARRIBA y ABAJO se pueden utilizar para mover la puerta hacia arriba y hacia abajo según sea necesario.

**1.5** Una vez que la puerta esté en la posición deseada, oprima y suelte el Botón ajuste. Las luces del abre puertas de garaje parpadearán dos veces y el botón ARRIBA comenzará a parpadear.

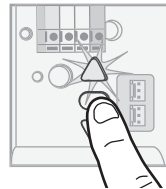

**1.6** Presione y suelte el botón ARRIBA. Cuando la puerta empiece su carrera hasta la posición programada de ARRIBA, el botón ABAJO comenzará a parpadear.

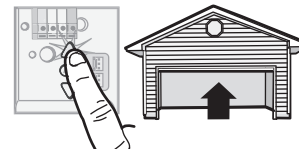

**1.7** Presione y suelte el botón ABAJO. La puerta empezará su carrera hasta la posición programada de ABAJO. La programación ha finalizado.



\* Si las luces del abre-puertas de garaje parpadean 5 veces durante los pasos de Programación de la carrera, el tiempo de programación se ha agotado. Si las luces del abre-puertas de garaje parpadean 10 veces durante los pasos de Programación de la carrera, los sensores de reversa de seguridad están mal alineados u obstruidos. Una vez que los sensores estén alineados y libres de obstrucciones, inicie un ciclo completo hacia arriba y hacia abajo utilizando el control remoto o los botones ARRIBA y ABAJO. La programación ha finalizado. Si no puede operar la puerta hacia arriba o hacia abajo, repita los pasos de Programación de la carrera.

## 2 Prueba del sistema de seguridad de reversa

### ⚠ ADVERTENCIA

Si el sistema de retroceso de seguridad no se ha instalado debidamente, las personas (y los niños pequeños en particular) podrían sufrir LESIONES GRAVES o INCLUSO LA MUERTE cuando se cierra la puerta de la garaje.

- El sistema de reversa de seguridad se DEBE probar cada mes.
- Después de llevar a cabo cualquier ajuste, se DEBE probar el sistema de retroceso de seguridad. La puerta DEBE retroceder al entrar en contacto con un objeto de 3.8 cm (1-1/2 de pulg.) de altura (o bien un pedazo de madera de 3.8 cm (2x4 pulg.) acostado) en el piso.

2.1 Con la puerta completamente abierta, coloque una tabla de 3.8 cm (1 1/2 de pulg.) de altura (o de 5 x 10 cm [2 x 4 pulg.] acostada en el piso), centrada abajo de la puerta del garaje.



2.2 Presione el control remoto o el control de la puerta montado en la pared para cerrar la puerta. La puerta debe detenerse y retroceder al hacer contacto con la tabla. La puerta vuelve a la posición abierta anterior. El abre-puertas emite una señal sonora y las luces parpadean 5 veces.

2.3 Si la puerta retrocede, retire la tabla. La prueba esta completa.

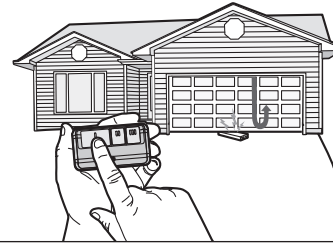

Si la puerta se detiene pero no retrocede::

1. Revise las instrucciones de instalación suministradas para asegurarse de seguir todos los pasos.
2. Consulte el Paso 1 de Ajuste y establezca el límite hacia abajo más cerca del piso del garaje.

**NOTA:** Si su puerta es seccionada, asegúrese de que los ajustes no hagan que el brazo de la puerta se mueva más allá de una posición recta hacia arriba y hacia abajo.

3. Repita la prueba de reversa de seguridad.

## 3 Prueba del Protector System®

### ⚠ ADVERTENCIA

Si el sistema de auto-reversa de seguridad no se ha instalado debidamente, las personas (y los niños pequeños en particular) podrían sufrir ACCIDENTES GRAVES o FATALES cuando se cierre la puerta del garaje.

3.1 Abra la puerta. Coloque la caja del abre-puertas de garaje en el recorrido de la puerta.

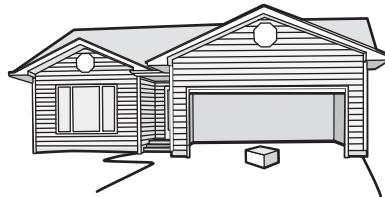

3.2 Oprima el botón pulsador del control remoto para cerrar la puerta. La puerta no se moverá más de 2.5 cm (1 pulgada), y las luces del abre-puertas de garaje parpadearán 10 veces.

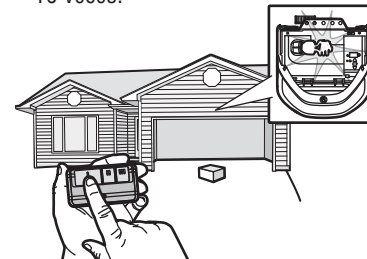

El abre-puertas de garaje no se cerrará mediante un control remoto si el LED del sensor de reversa de seguridad está apagado (alertándolo de que el sensor está mal alineado u obstruido).

Si el abre-puertas de garaje cierra la puerta cuando el sensor de reversa de seguridad está obstruido (y los sensores están a no más de 15 cm [6 pulgadas] por encima del piso), llame a un técnico especializado en sistemas de puertas.

## 4 Sincronización del control de puerta

Para sincronizar el control fijo con el abre-puerta pulsar el control hasta que se active el abre-puerta (podría llevar hasta tres intentos). Prueba el control de la puerta a pulsar el pulsadora de barra, cada vez que se pulsa el control fijo se activará el mecanismo del abre-puerta.